





LEGENDA

-  PAVIMENTO EXISTENTE
Calçada e blocos de betão
-  SAIBRO EXISTENTE

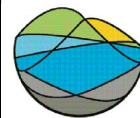
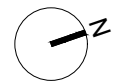

GRÂNDOLA
MUNICÍPIO

DIVISÃO DE PLANEAMENTO E URBANISMO
SETOR DE PROJETO E PLANEAMENTO

Jardim Dr. Jacinto Nunes • Tel. 269 450 000 • planeamento@cm-grandola.pt

Técnico:

Eng.^a Vanda Figueiredo

Designação de projecto:

Requalificação do Cemitério de Grândola - 3.ª Fase
Pavimentações

Designação de desenho:

Pavimentos Existentes

Data:

Maio 2021

Escala:







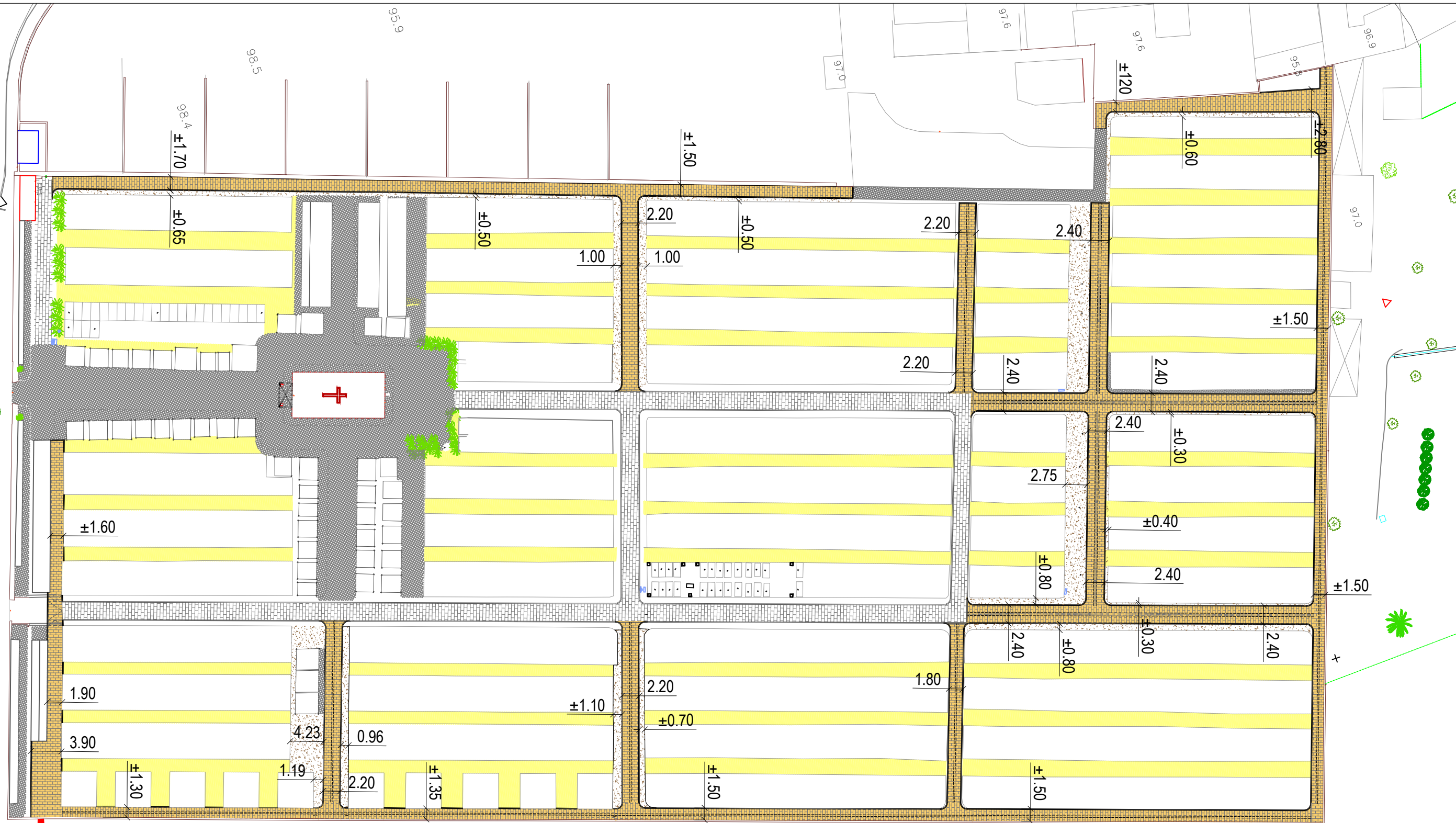

1/500

Desenho n.º

001



LEGENDA

- | | |
|-----------------------------------------------------------------------------------------------------------------------------------------------------------------------------------------------------------------------------------------------------------------------------------------------------------------------------------------------------------------------------------------------------------------------------------------------------------------------------------------------------------------------------------------------------------------------------------------|---------------------------------------------------------------------------------------------------------------------------------------------------------------------------------------------------------------------------------------------------------------------------------------------------------------------------------------------------------------------------------------------------------------------------------------------------------------------------------------------------------------------------------------------------------------------------------------------------------------------------------------------------------------------------------------------------------------------------------------------------------------------|
| <ul style="list-style-type: none">  PAVIMENTO NOVO - AMARELO
blocos de encaixe retangular na cor amarelo do tipo "ref.250 20x10x8 cm da Soplacas" ou equivalente, idêntico ao existente  Zonas manter em saibro com camada de gravilha  LANCIL NOVO em betão pré-fabricado de 100x8x20 cm | <ul style="list-style-type: none">  PAVIMENTO EXISTENTE
Calçada e blocos de betão  SAIBRO EXISTENTE a manter  Murete com ponto de água existente  PONTO DE ÁGUA PROPOSTO, em murete idêntico ao existente  REDE DE ÁGUA PROPOSTA, em PEAD PN10, ligação a rede existente |
|-----------------------------------------------------------------------------------------------------------------------------------------------------------------------------------------------------------------------------------------------------------------------------------------------------------------------------------------------------------------------------------------------------------------------------------------------------------------------------------------------------------------------------------------------------------------------------------------|---------------------------------------------------------------------------------------------------------------------------------------------------------------------------------------------------------------------------------------------------------------------------------------------------------------------------------------------------------------------------------------------------------------------------------------------------------------------------------------------------------------------------------------------------------------------------------------------------------------------------------------------------------------------------------------------------------------------------------------------------------------------|

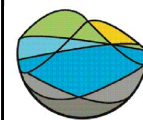
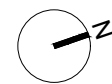

GRÂNDOLA
MUNICÍPIO

DIVISÃO DE PLANEAMENTO E URBANISMO
SETOR DE PROJETO E PLANEAMENTO

Jardim Dr. Jacinto Nunes • Tel. 269 450 000 • planeamento@cm-grandola.pt

Técnico:

Eng.^a Vanda Figueiredo

Designação de projecto:

**Requalificação do Cemitério de Grândola - 3.ª Fase
Pavimentações**

Designação de desenho:

Planta Geral da proposta

Data:

Maio 2021

Escala:

1/500

Desenho n.º

002

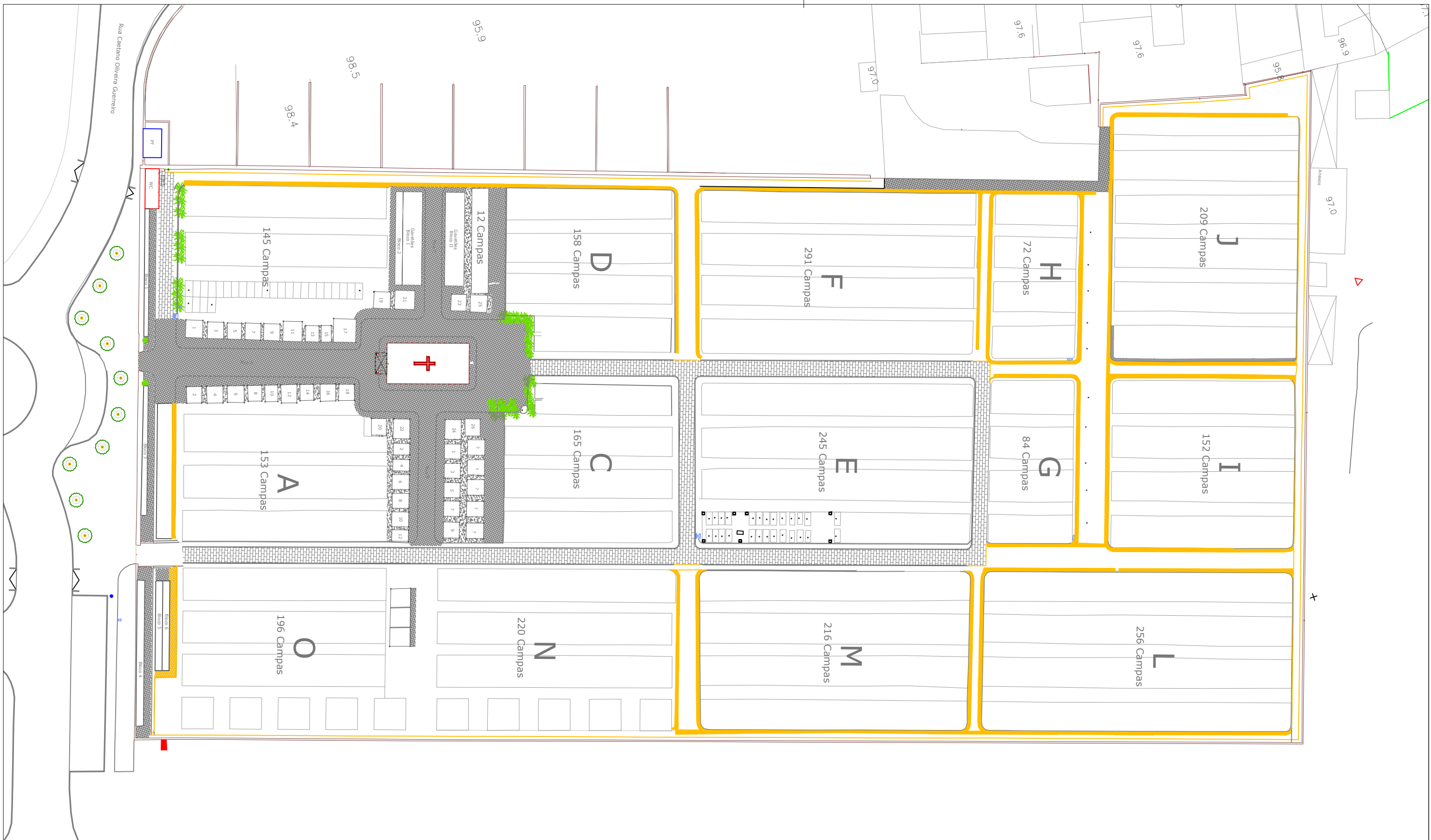

- A DEMOLIR**
- caleiras em calçada
 - murete floreira ao longo do muro exterior
 - lancis existentes nas zonas a receber pavimento novo

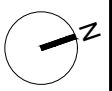

GRÂNDOLA
MUNICÍPIO

DIVISÃO DE PLANEAMENTO E URBANISMO
SETOR DE PROJETO E PLANEAMENTO

Jardim Dr. Jacinto Nunes • Tel. 269 450 000 • planeamento@cm-grandola.pt

Técnico:
Eng.^a Vanda Figueiredo

Designação de projecto:
Requalificação do Cemitério de Grândola - 3.ª Fase Pavimentações

Designação de desenho:
Planta de demolições

Data:
Maió 2021

Escala:
1/500

Desenho n.º
003

PERFIL TRANSVERSAL - Arruamento com 2.40m de Largura

Escala 1/50

Pavimento em blocos de encaixe de betão, amarelos (20x10x8cm)
 Pendente 2% para faixa central
 Camadas base 0.15 m Tout-venant + 0.08 m almofada em pó-de-pedra

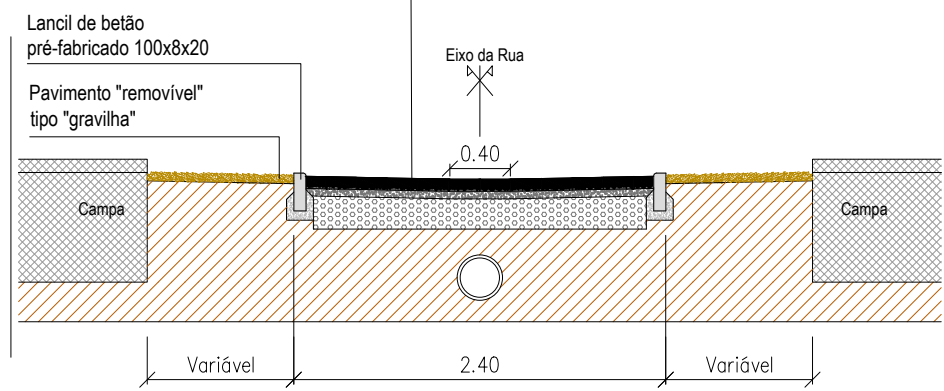

ESTEREOTOMIA - Arruamento com 2.40m de Largura

Escala 1/25

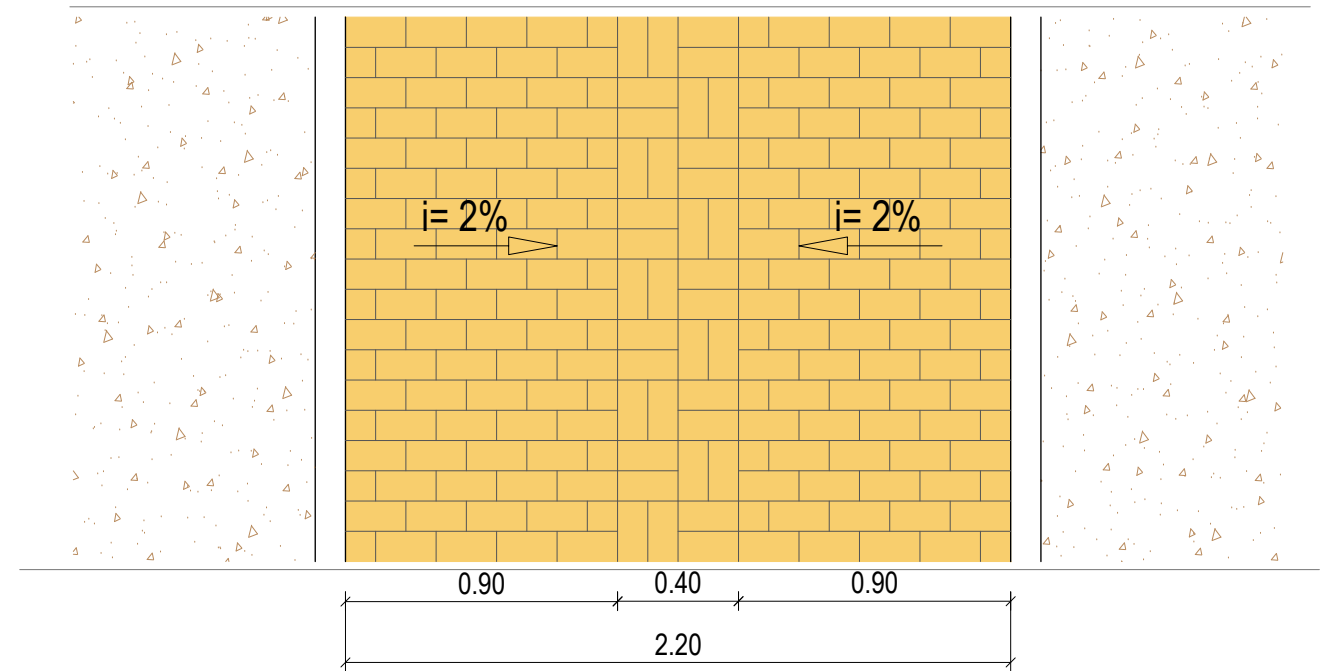

PERFIL TRANSVERSAL - Arruamento com < 2.40 m Largura

Escala 1/50

Pavimento em blocos de encaixe de betão, amarelos (20x10x8cm)
 Pendente 2% para faixa central
 Camadas base 0.15 m Tout-venant + 0.08 m almofada em pó-de-pedra

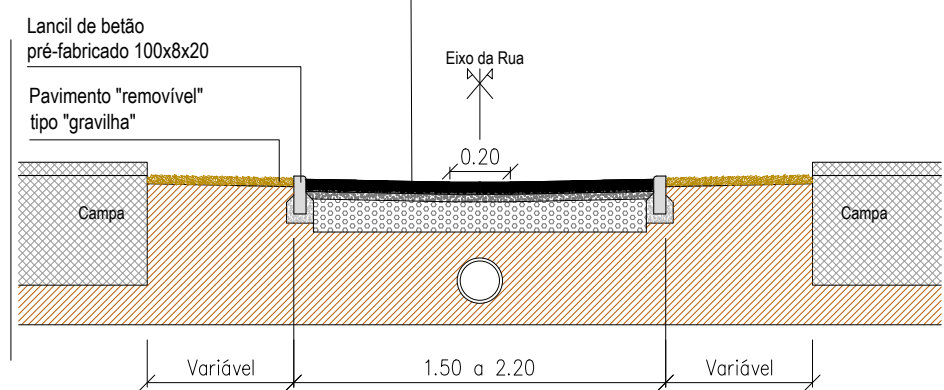

ESTEREOTOMIA - Arruamento com < 2.40m de Largura

Escala 1/25

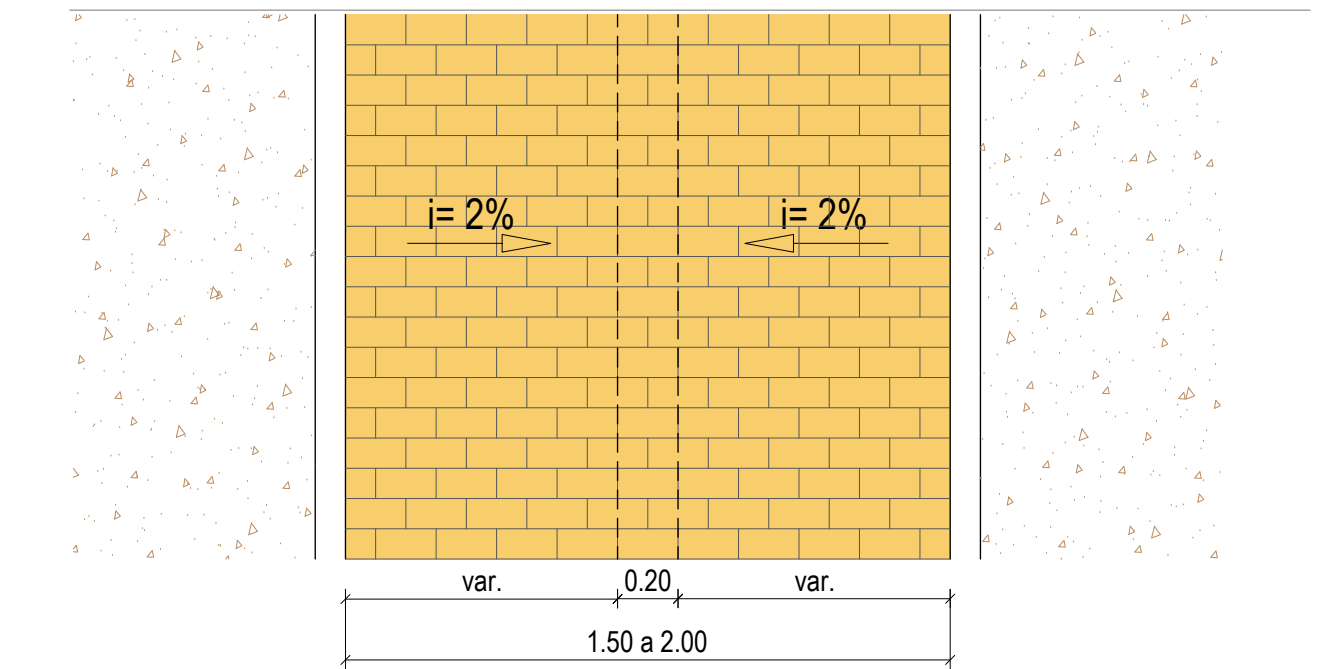





DIVISÃO DE PLANEAMENTO E URBANISMO
 SETOR DE PROJETO E PLANEAMENTO

Jardim Dr. Jacinto Nunes • Tel. 269 450 000 • planeamento@cm-grandola.pt

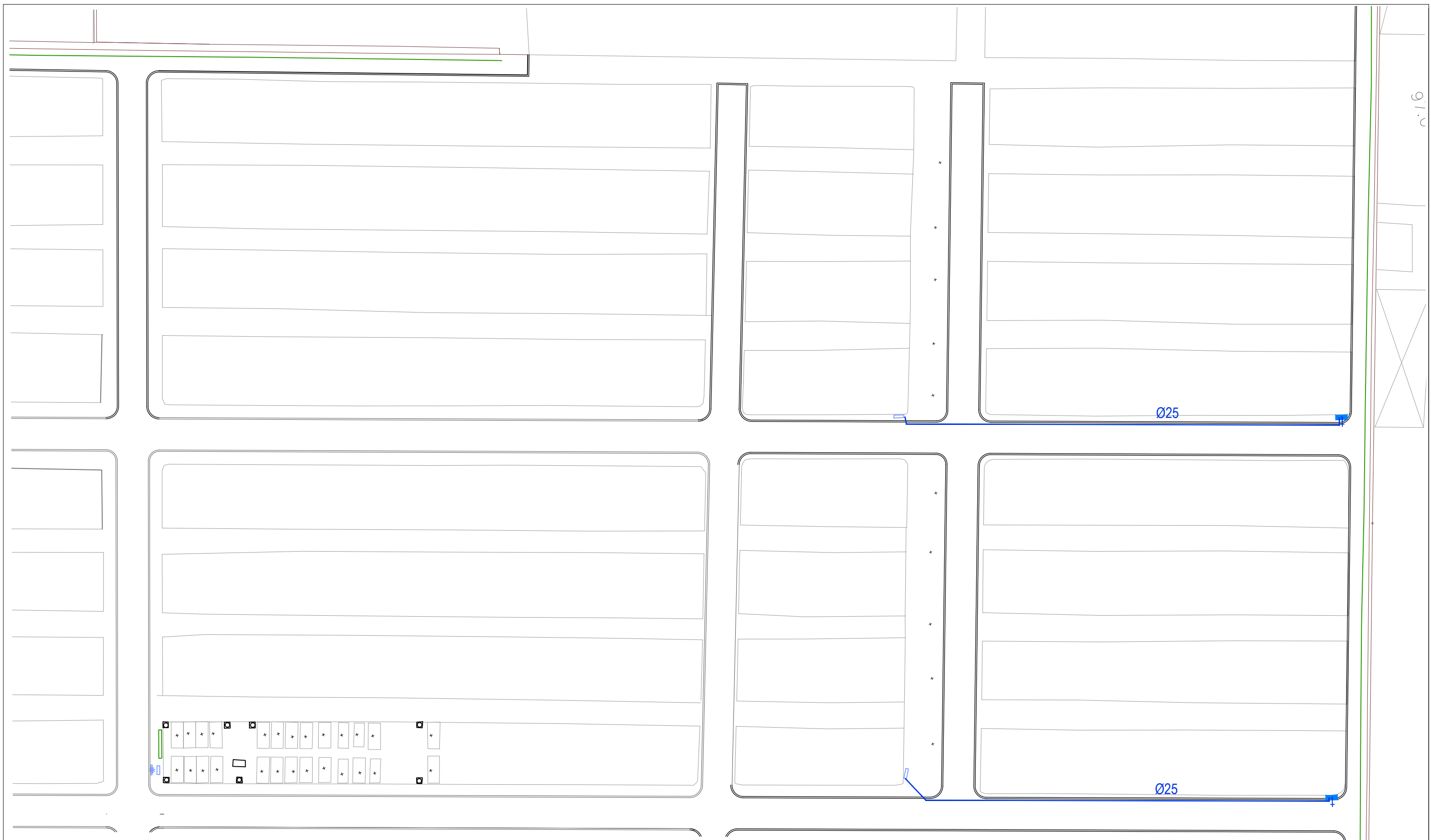
Técnico:
 Eng.ª Vanda Figueiredo
 Designação de projecto:
Requalificação do Cemitério de Grândola - 3.ª Fase
Pavimentações
 Designação de desenho:
Perfil tipo e Estereotomia

Data:
Maio 2021
 Escala:
Várias
 Desenho n.º
004



-  Murete com ponto de água existente
-  PONTO DE ÁGUA PROPOSTO, em murete idêntico ao existente
-  REDE DE ÁGUA PROPOSTA, em PEAD PN10, ligação a rede existente

GRÂNDOLA
 M U N I C Í P I O

DIVISÃO DE PLANEAMENTO E URBANISMO
 SETOR DE PROJETO E PLANEAMENTO

Jardim Dr. Jacinto Nunes • Tel. 269 450 000 • planeamento@cm-grandola.pt

Técnico:
Eng.ª Vanda Figueiredo

Designação de projecto:
**Requalificação do Cemitério de Grândola - 3.ª Fase
 Rede de Água**

Designação de desenho:
Poposta de 2 pontos de água e ligação à rede

Data:
Maio 2021

Escala:
1/250

Desenho n.º
005